



USER MANUAL

QCY H3 Pro

Bluetooth Noise Cancelling Headphone

UŽIVATELSKÁ PŘÍRUČKA

Bluetooth sluchátka s potlačením hluku QCY H3 Pro

STAŽENÍ APLIKACE

Pomocí mobilního prohlížeče naskenujte QR kód a stáhněte si aplikaci QCY, abyste mohli využívat vlastní nastavení ovládání, nastavení EQ, aktualizace firmwaru a další funkce.



APP DOWNLOAD



PÁROVÁNÍ

Zapněte sluchátka a automaticky přejdou do režimu připraveného k připojení.

V telefonu vyhledejte "**QCY H3 Pro**" a klepněte na připojení.

Pokud existuje záznam o předchozím připojení, sluchátka se automaticky připojí k naposledy připojenému zařízení.

Pokud chcete znovu aktivovat režim párování, vypněte sluchátka a podržte tlačítko **MFB** po dobu 4 sekund.



PAIRING

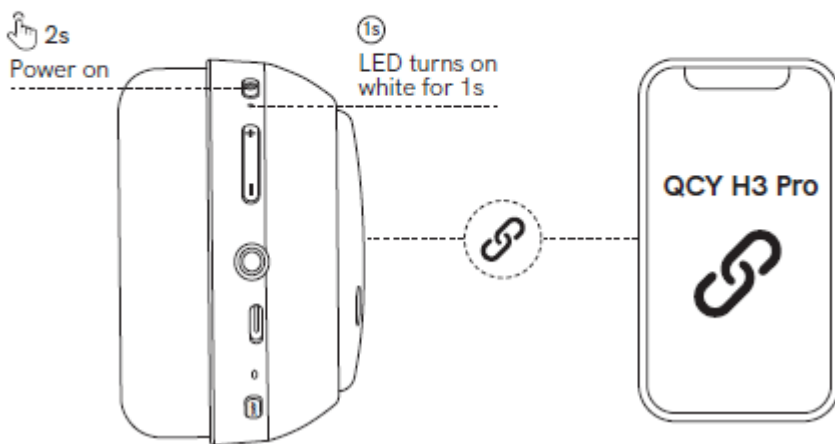

VÍCEBODOVÉ PŘIPOJENÍ

Připojte sluchátka k zařízení „A“.

Poté vypněte Bluetooth na zařízení „A“.

Sluchátka automaticky přejdou do režimu párování a LED bude střídavě blikat červeně a bíle.

Na zařízení „B“ vyhledejte "**QCY H3 Pro**" a připojte se.

Poté znovu zapněte Bluetooth na zařízení „A“ a připojte jej ke sluchátkům.



MULTIPOINT CONNECTION



OBNOVENÍ TOVÁRNÍHO NASTAVENÍ

Zapněte sluchátka.

Současně podržte tlačítka hlasitosti "+" a "-" po dobu 10 sekund nebo dokud LED indikátor 3× červeně neblikne. Sluchátka budou obnovena do továrního nastavení.

Poté automaticky přejdou do režimu připraveného k připojení.



FACTORY RESET



OVLÁDÁNÍ

Zapnutí





Podržte tlačítko MFB po dobu 2 sekund.

Vypnutí

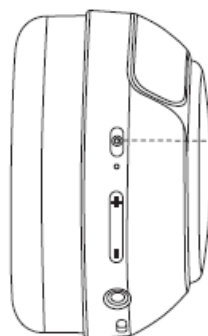
Podržte tlačítko MFB po dobu 4 sekund.

 POWER ON/OFF



 Power On  2s Hold MFB for 2s
 Power Off  4s Hold MFB for 4s

Přijetí / ukončení hovoru





1× stiskněte tlačítko MFB.

Odmítnutí hovoru

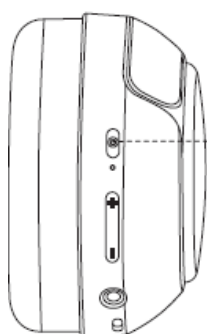
Podržte tlačítko MFB po dobu 2 sekund.

 ANSWER THE CALL



 Answer/end call  x1 Click once MFB
 Reject Call  2s Hold MFB for 2s

Přehrávání hudby

Přehrát / Pozastavit

- 1× stisk tlačítka MFB

Další skladba

- podržte tlačítko hlasitosti "+" po dobu 1 sekundy

Předchozí skladba

- podržte tlačítko hlasitosti "-" po dobu 1 sekundy

Zvýšení hlasitosti

- 1× stisk tlačítka hlasitosti "+"

Snížení hlasitosti

- 1× stisk tlačítka hlasitosti "-"

🎵 PLAYING MUSIC

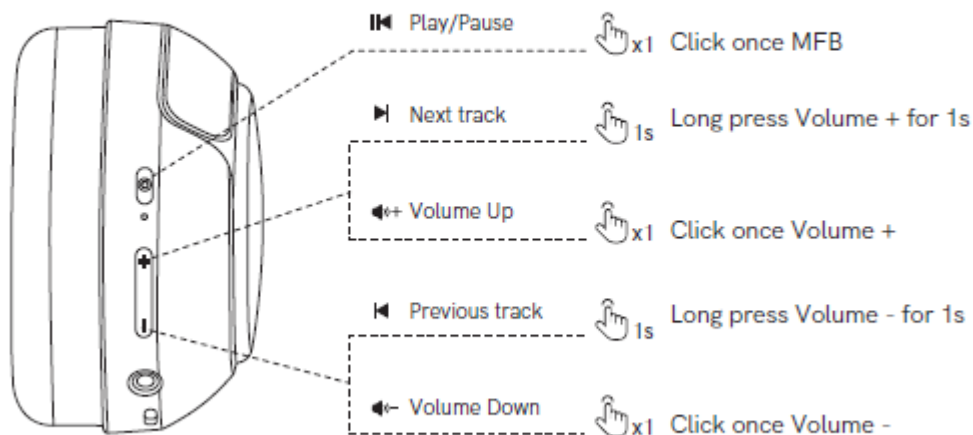

Režim nízké latence

2× stisk tlačítka MFB.

Hlasový asistent

3× stisk tlačítka MFB.

🕒 LOW-LATENCY MODE + 🗣️ VOICE ASSISTANT

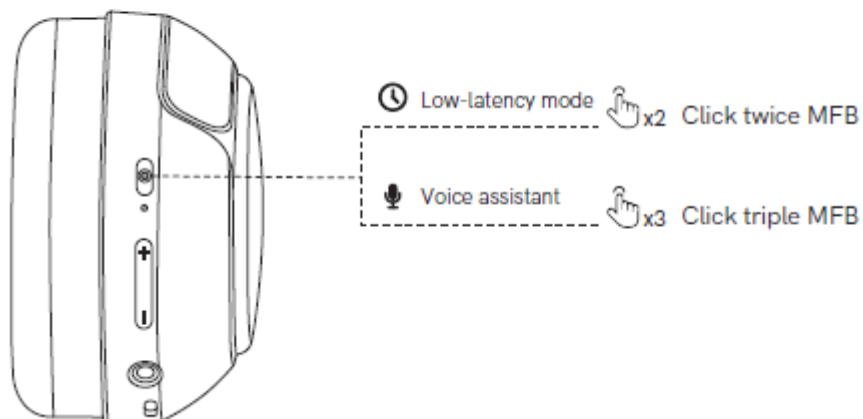



ANC / Vypnuto / Propustnost okolních zvuků

1× stisk tlačítka ANC.

Poznámka: V režimu ANC zapnuto stiskněte tlačítko ANC 2× pro zapnutí/vypnutí adaptivního ANC.

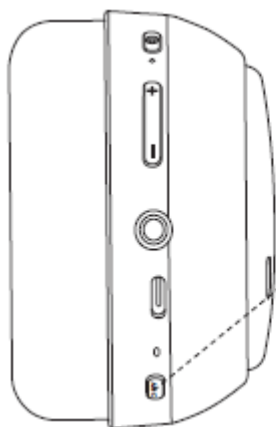
 ANC-ON/OFF/TRANSPARENCY



 ANC-ON/OFF/Transparency  x1 Click once ANC

*In ANC on, click twice ANC button to turn on/ off ANC adaptive.

CHOVÁNÍ INDIKÁTORU

Během nabíjení



Červená kontrolka svítí: Nabíjení

Bílá kontrolka svítí: Plně nabit

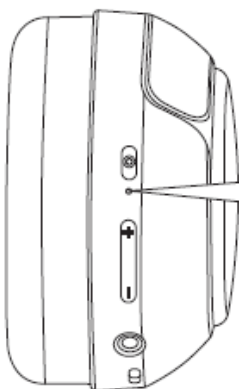

INDICATOR BEHAVIOR



  During charging

  100%

ŘEŠENÍ PROBLÉMŮ

Otázka: Proč nelze sluchátka spárovat s telefonem?

Odpověď: Zkontrolujte, zda jsou sluchátka v režimu párování nebo opětovného připojení.

Ověřte, že je v telefonu zapnuto vyhledávání Bluetooth zařízení.

Pokud je vše správně nastaveno, smažte nebo ignorujte záznam Bluetooth sluchátek v nabídce Bluetooth a zkuste připojení znovu podle uvedeného postupu.

Otázka: Proč není připojení stabilní a občas se přerušuje?

Odpověď: Zkontrolujte, zda se v blízkosti nenachází kovové předměty nebo překážky, které mohou rušit Bluetooth připojení.

Bluetooth je rádiová technologie citlivá na překážky mezi sluchátky a připojeným zařízením.

Otázka: Mohu vyměnit baterii ve sluchátkách?

Odpověď: Ne. Sluchátka používají vestavěnou nevyjímatelnou Li-Polymer baterii, kterou nelze vyměnit.

Otázka: Proč dochází ke zpoždění při sledování videa nebo hraní her?

Odpověď: Zpoždění může být ovlivněno prostředím, sítí nebo kodekem mobilního telefonu.

Při přenosu zvukových dat z telefonu do sluchátek může docházet k různě dlouhému zpoždění.

Otázka: Proč nelze sluchátka zapnout?

Odpověď: Dobijte je a ujistěte se, že mají dostatek energie.

Pokud jsou plně nabitá a stále nereagují nebo je nelze nabít, kontaktujte zákaznickou podporu kvůli záručnímu řešení.

INFORMACE O ZÁRUCE

Záruční doba

Na produkty QCY se vztahuje záruční doba 24 měsíců od data dodání.

Jak vyřešit můj problém**Nákup online**

Při žádosti o poprodejní servis se nejprve obraťte na zákaznickou podporu prodejního kanálu nebo platformy, kde byl výrobek zakoupen.

Podpora QCY poskytne technickou podporu a řešení pro vyřízení vašich požadavků týkajících se poprodejního servisu.

Nákup v kamenné prodejně

Kontaktujte přímo obchod, distributora nebo prodejního zástupce, kteří vám pomohou s řešením vašeho požadavku.

Záruka se nevztahuje na

Záruka výrobce je neplatná mimo jiné v následujících případech:

- Ztracené, odcizené nebo bezplatně poskytnuté produkty.
- Produkty po uplynutí záruční doby.
- Produkty bez dostatečného dokladu o koupi.
- Nesprávná nebo nedostatečná údržba či úpravy.
- Nehoda, nesprávné použití, zneužití, znečištění nebo jiné vnější příčiny.
- Použití nspecifikovaného adaptéru nebo příslušenství.
- Poruchy nebo poškození způsobené přírodními katastrofami, zemětřesením, bleskem, neobvyklým napětím nebo vlivy prostředí.
- Poškození vzniklá v důsledku nedodržení pokynů.

Kontaktní údaje

Pro FAQ a další informace:

E-mail: support@qcyearphone.com

Web: <https://www.qcy.com/>

FCC

Toto zařízení bylo testováno a bylo zjištěno, že splňuje limity pro digitální zařízení třídy B podle části 15 pravidel FCC.

Tyto limity jsou navrženy tak, aby poskytovaly přiměřenou ochranu proti škodlivému rušení v obytných instalacích.

Toto zařízení vytváří, používá a může vyzařovat vysokofrekvenční energii a pokud není instalováno a používáno v souladu s pokyny, může způsobovat škodlivé rušení rádiové komunikace.

Nelze však zaručit, že v konkrétní instalaci k rušení nedojde.

Pokud toto zařízení způsobuje škodlivé rušení rozhlasového nebo televizního příjmu, což lze ověřit vypnutím a zapnutím zařízení, doporučuje se uživateli pokusit se rušení odstranit jedním nebo více z následujících opatření:

- Přesměrujte nebo přemístěte přijímací anténu.
- Zvětšete vzdálenost mezi zařízením a přijímačem.
- Připojte zařízení do zásuvky v jiném elektrickém okruhu, než ke kterému je připojen přijímač.
- obraťte se na prodejce nebo zkušeného technika pro rozhlasové a televizní přijímače.

Toto zařízení splňuje část 15 pravidel FCC.

Provoz podléhá následujícím dvěma podmínkám:

- (1) Toto zařízení nesmí způsobovat škodlivé rušení.
- (2) Toto zařízení musí přijmout jakékoli přijaté rušení, včetně rušení, které může způsobit nežádoucí provoz.

Změny nebo úpravy, které nebyly výslovně schváleny stranou odpovědnou za shodu, mohou zrušit oprávnění uživatele zařízení provozovat.

PROHLÁŠENÍ IC

Toto zařízení obsahuje vysílač(e) / přijímač(e) osvobozené od licenčních požadavků, které splňují normy RSS organizace Innovation, Science and Economic Development Canada.

Provoz podléhá následujícím dvěma podmínkám:

- (1) Toto zařízení nesmí způsobovat rušení.
- (2) Toto zařízení musí přijmout jakékoli rušení, včetně rušení, které může způsobit nežádoucí provoz zařízení.

Toto zařízení nemá nárok na ochranu proti škodlivému rušení a nesmí způsobovat rušení řádně autorizovaných systémů.

BEZPEČNOSTNÍ POKYNY

1. Před použitím výrobku si pečlivě přečtěte tento návod a uschovejte jej pro budoucí použití.
2. Pokud výrobek nepoužíváte delší dobu (více než 2 týdny), dobijte jej.
3. Používejte pouze nabíječku vyrobenou legitimním výrobcem a certifikovanou příslušným národním bezpečnostním orgánem.
4. Pokud telefon nedokáže detekovat Bluetooth sluchátka, znovu aktivujte režim párování nebo proveďte obnovení továrního nastavení Bluetooth sluchátek. Pokud dojde k chybě programu telefonu, vypněte a znovu zapněte Bluetooth nebo restartujte telefon.
5. Baterii nerozebírejte ani neupravujte, nevkládejte do ní cizí předměty, nevystavujte ji vysokým teplotám a neponořujte ji do vody ani jiných kapalin, aby nedošlo k úniku elektrolytu, přehřátí, vznícení nebo výbuchu. Výměnu baterie smí provádět pouze výrobce.
6. Baterii neupouštějte, nedrťte ani nepropichujte. Zabraňte vnějším tlakům, které mohou způsobit vnitřní zkrat a přehřátí.
7. Sluchátka z žádného důvodu nerozebírejte ani neupravujte, protože by mohlo dojít k požáru, elektronické poruše nebo trvalému poškození výrobku.
8. Nevystavujte výrobek extrémně nízkým nebo vysokým teplotám (pod 0 °C nebo nad 45 °C).
9. Nemiřte světelným indikátorem výrobku do očí dětí ani zvířat.
10. Nepoužívejte výrobek během bouřky, protože může způsobit neobvyklý provoz a zvýšit riziko úrazu elektrickým proudem.
11. K čištění výrobku nepoužívejte olej ani jiné těžké kapaliny.
12. Nepoužívejte zařízení dlouhodobě při vysoké hlasitosti, protože hrozí poškození sluchu.

VAROVÁNÍ!

Dlouhodobé vystavení hlasitému hluku může způsobit dočasné nebo trvalé poškození sluchu nebo ztrátu sluchu. Vyhněte se proto dlouhodobému poslechu při vysoké hlasitosti a udržujte hlasitost na přiměřené úrovni.

Upozornění

Tento symbol označuje, že výrobek nesmí být v rámci EU likvidován společně s běžným komunálním odpadem. Aby se zabránilo možnému poškození životního prostředí nebo lidského zdraví v důsledku nekontrolované likvidace odpadu, recyklujte výrobek odpovědným způsobem a podporujte udržitelné opětovné využívání materiálových zdrojů.

Pro vrácení použitého zařízení využijte systémy zpětného odběru a sběru nebo kontaktujte prodejce, u kterého byl výrobek zakoupen.

Ten může zajistit ekologickou recyklaci výrobku.



Výkon dodávaný nabíječkou musí být minimálně 2 W požadované rádiovým zařízením a maximálně 5 W pro dosažení maximální rychlosti nabíjení.

Bezdrátová frekvence: 2.402–2.480 GHz

VF výkon vysílání: < 4 dBm

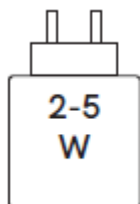

® 214-240396

Výrobce: Dongguan Hele Electronics Co., Ltd

Adresa: Room 101, Block 1, No.38, Daojiao Daohou Road, Daojiao Town, Dongguan City, Guangdong Province, China

E-mail: support@qcy.com

Web: www.qcy.com



RoHS
Made in China

FCC ID:
RDR-BH24H3B



USER MANUAL

QCY H3 Pro

Bluetooth Noise Cancelling Headphone

POUŽÍVATEĽSKÁ PRÍRUČKA

QCY H3 Pro Bluetooth slúchadlá s potlačením hluku

STIAHNI SI APLIKÁCIU

Použite mobilný prehliadač na naskenovanie QR kódu a stiahnite si aplikáciu QCY, aby ste si mohli vychutnať vlastné nastavenia ovládania, EQ, aktualizácie firmvéru a ďalšie.



APP DOWNLOAD



PÁROVANIE

Zapnite slúchadlá a automaticky prejdú do režimu pripravenosti na pripojenie.

Vo svojom telefóne vyhľadajte "**QCY H3 Pro**" a kliknite na pripojenie.

Ak existuje záznam o predchádzajúcom pripojení, slúchadlá sa automaticky pripoja k poslednému pripojenému zariadeniu.

Na opätovné aktivovanie párovacieho režimu vypnite slúchadlá a podržte tlačidlo **MFB** 4 sekundy.



PAIRING

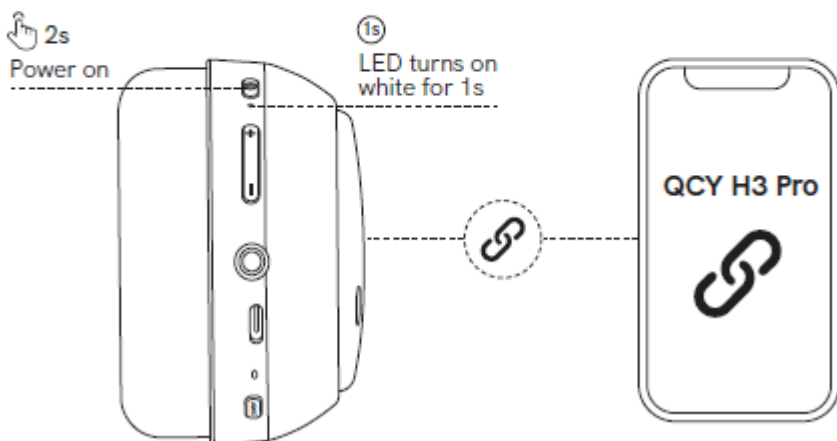

VIACBODOVÉ SPOJENIE

Slúchadlá pripojte k zariadeniu "A".

Potom vypnite Bluetooth na zariadení "A".

Slúchadlá automaticky prejdú do párovacieho režimu a LED bude striedavo blikať červeno a bielo.

Na zariadení "B" vyhľadajte "**QCY H3 Pro**" a pripojte sa.

Potom opäť zapnite Bluetooth na zariadení "A" a pripojte ho k slúchadlám.



MULTIPOINT CONNECTION



TOVÁRENSKÝ RESET

Zapni slúchadlá.

Držte tlačidlá hlasitosti "+" a "-" naraz 10 sekúnd alebo kým LED indikátor 3× nerozsvieti červeno. Slúchadlá budú obnovené do továrenských nastavení.

Potom automaticky prejdú do režimu pripravenosti na pripojenie.



FACTORY RESET



OVLÁDANIE

Zapnutie napájania

Držte tlačidlo MFB 2 sekundy.

Vypnutie

Držte tlačidlo MFB 4 sekundy.

POWER ON/OFF

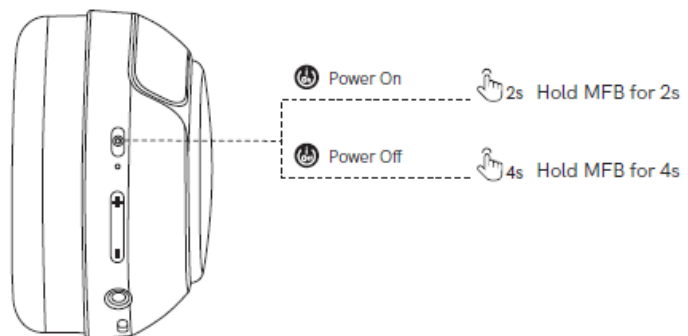

Prijatie/ukončenie hovoru

1× Stlačte tlačidlo MFB.

Odmietnite hovor

Držte tlačidlo MFB 2 sekundy.

ANSWER THE CALL

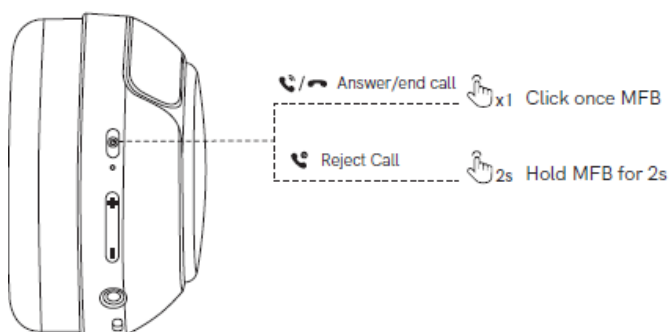

Prehrávanie hudby

Prehrávať / Pauza

- 1× stlačiť tlačidlo MFB

Ďalšia skladba

- Podržte tlačidlo hlasitosti "+" na 1 sekundu

Predchádzajúca skladba

- Podržte tlačidlo hlasitosti "-" na 1 sekundu

Zvýšiť hlasitosť

- 1× Stlačte tlačidlo hlasitosti "+"

Zníženie hlasitosti

- 1× Stlačte tlačidlo hlasitosti "-"

🎵 PLAYING MUSIC

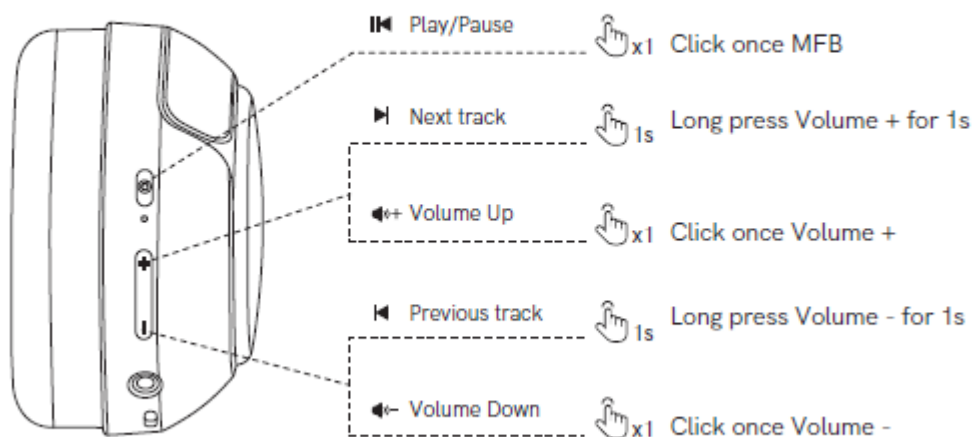

Režim s nízkou latenciou

2× Stlačte tlačidlo MFB.

Hlasový asistent

3× Stlač tlačidlo MFB.

🕒 LOW-LATENCY MODE + 🎤 VOICE ASSISTANT

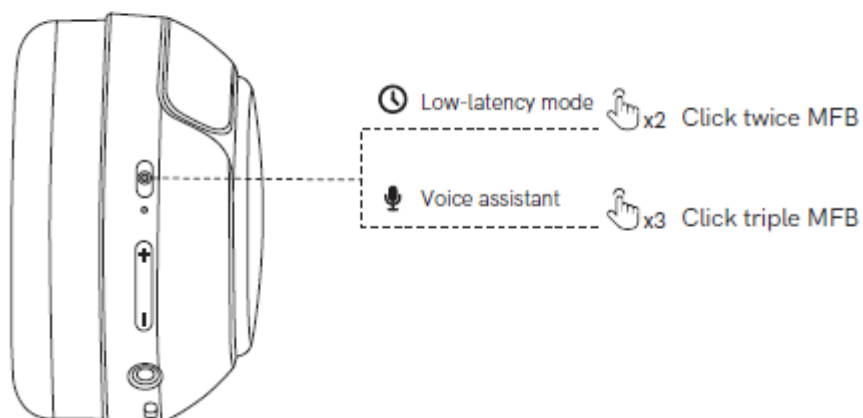



ANC / Vypnutý / Prenos okolitých zvukov

1× Stlačte tlačidlo ANC.

Poznámka: V zapnutom režime ANC stlačte tlačidlo ANC 2× na zapnutie/vypnutie adaptívneho ANC.

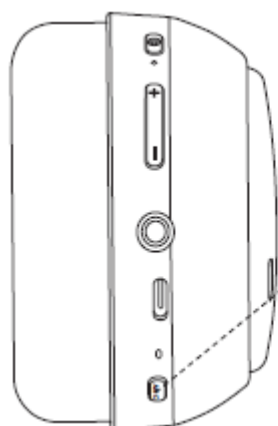
 ANC-ON/OFF/TRANSPARENCY



 ANC-ON/OFF/Transparency  x1 Click once ANC

*In ANC on, click twice ANC button to turn on/ off ANC adaptive.

SPRÁVANIE INDIKÁTOROV

Počas nabíjania

Červené svetlo svieti: Nabíjanie

Svieti biela kontrolka: Plne nabitý



INDICATOR BEHAVIOR

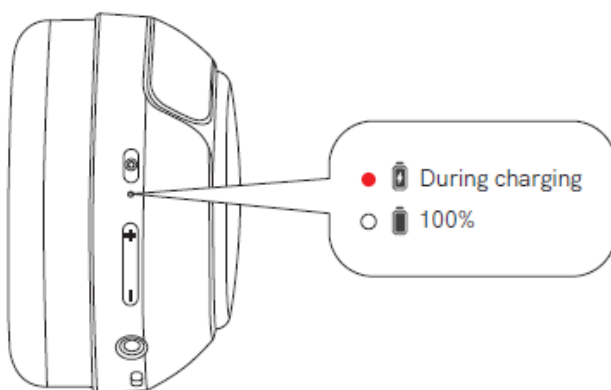

RIEŠENIE PROBLÉMOV

Otázka: Prečo sa slúchadlá nedajú spárovať s mojím telefónom?

Odpoveď: Prosím, skontrolujte, či sú slúchadlá v režime párovania alebo opätovného pripojenia.

Uistite sa, že máte na telefóne zapnuté vyhľadávanie cez Bluetooth zariadenia.

Ak je všetko správne nastavené, vymažte alebo ignorujte nahrávku Bluetooth slúchadiel v Bluetooth menu a skúste pripojenie znova podľa uvedených krokov.

Otázka: Prečo nie je spojenie stabilné a prerušované?

Odpoveď: Skontrolujte kovové predmety alebo prekážky v blízkosti, ktoré by mohli rušiť Bluetooth pripojenie.

Bluetooth je rádiová technológia citlivá na prekážky medzi slúchadlami a pripojeným zariadením.

Otázka: Môžem vymeniť batériu v slúchadlách?

Odpoveď: Nie . Slúchadlá používajú zabudovanú neodnímateľnú Li-Polymer batériu, ktorú nie je možné vymeniť.

Otázka: Prečo dochádza k oneskoreniu pri sledovaní videa alebo hraní hier?

Odpoveď: Oneskorenie môže byť ovplyvnené prostredím, sieťou alebo kodekom mobilného telefónu. Pri prenose audio dát z telefónu do slúchadiel môže byť oneskorenie rôznej dĺžky.

Otázka: Prečo sa slúchadlá nezapnú?

Odpoveď: Dobite ich a uistite sa, že majú dostatok energie.

Ak sú plne nabité a stále nereagujú alebo sa nedajú nabiť, kontaktujte zákaznícku podporu pre riešenie záruky.

INFORMÁCIE O ZÁRUKU

Záručná doba

Produkty QCY sú kryté záručnou dobou 24 mesiacov od dátumu dodania.

Ako vyriešiť svoj problém**Nakupujte online**

Pri žiadosti o popredajný servis najskôr kontaktujte zákaznícku podporu predajného kanála alebo platformy, kde bol produkt zakúpený.

QCY podpora poskytne technickú podporu a riešenia na zvládnutie vašich požiadaviek na popredajný servis.

Nákup v kamennom obchode

Kontaktujte priamo predajňu, distribútora alebo obchodného zástupcu, aby vám pomohli vyriešiť vašu požiadavku.

Záruka sa nevzťahuje na

Záruka výrobcu je neplatná v nasledujúcich prípadoch, okrem iných:

- Stratené, ukradnuté alebo bezplatné produkty.
- Produkty po uplynutí záručnej doby.
- Produkty bez dostatočného dokladu o kúpe.
- Nesprávna alebo nedostatočná údržba či úpravy.
- Nehoda, zneužitie, zneužívanie, znečistenie alebo iné vonkajšie príčiny.
- Použitie nešpecifikovaného adaptéra alebo príslušenstva.
- Poruchy alebo škody spôsobené prírodnými katastrofami, zemetraseniami, bleskami, nezvyčajnými napätiami alebo vplyvmi prostredia.
- Poškodenie spôsobené nedodržaním pokynov.

Kontaktné údaje

Pre FAQ a ďalšie informácie:

E-mail: support@qcyearphone.com

Web: <https://www.qcy.com/>

FCC

Toto zariadenie bolo testované a zistilo sa, že spĺňa limity pre digitálne zariadenie triedy B podľa časti 15 pravidiel FCC.

Tieto limity sú navrhnuté tak, aby poskytovali primeranú ochranu pred škodlivým rušením v rezidenčných inštaláciách.

Toto zariadenie generuje, využíva a môže vyžarovať rádiovú frekvenčnú energiu a ak nie je nainštalované a používané v súlade s pokynmi, môže spôsobiť škodlivé rušenie rádiovkej komunikácie. Nie je však zaručené, že v konkrétnej inštalácii nedôjde k rušeniu.

Ak toto zariadenie spôsobuje škodlivé rušenie rádiového alebo televízneho príjmu, čo je možné overiť vypnutím a zapnutím zariadenia, používateľ je povzbudzovaný, aby sa pokúsil rušenie odstrániť jedným alebo viacerými z nasledujúcich opatrení:

- Presmerovať alebo premiestniť prijímaciu anténu.
- Zväčšenie vzdialenosti medzi zariadením a prijímačom.
- Pripojiť zariadenie k zásuvke na inom elektrickom obvode, než je pripojený prijímač.
- Kontaktujte svojho predajcu alebo skúseného technika rádia a televízie.

Toto zariadenie je v súlade s časťou 15 pravidiel FCC.

Prevádzka podlieha nasledujúcim dvom podmienkam:

(1) Toto zariadenie nesmie spôsobovať škodlivé rušenie.

(2) Toto zariadenie musí akceptovať akékoľvek prijaté rušenie, vrátane rušenia, ktoré môže spôsobiť nežiaducu prevádzku.

Zmeny alebo úpravy, ktoré nie sú výslovne schválené stranou zodpovednou za dodržiavanie predpisov, môžu zrušiť oprávnenie používateľa na prevádzku zariadenia.

IC VYHLÁSENIE

Toto zariadenie obsahuje vysielače/prijímače oslobodené od licencie, ktoré spĺňajú štandardy RSS od Ministerstva inovácií, vedy a hospodárskeho rozvoja Kanady.

Prevádzka podlieha nasledujúcim dvom podmienkam:

(1) Toto zariadenie nesmie spôsobovať rušenie.

(2) Toto zariadenie musí akceptovať akékoľvek rušenie, vrátane rušenia, ktoré môže spôsobiť nežiaducu prevádzku zariadenia.

Toto zariadenie nie je vhodné na ochranu proti škodlivému rušeniu a nemusí spôsobovať rušenie riadne autorizovaných systémov.

BEZPEČNOSTNÉ POKYNY

13. Pred použitím produktu si prosím dôkladne prečítajte tento manuál a ponechajte si ho pre budúce použitie.
14. Ak produkt nepoužívate dlhší čas (viac ako 2 týždne), dobite ho.
15. Používajte iba nabíjačku vyrobenú legitímnym výrobcom a certifikovanú príslušným národným bezpečnostným úradom.
16. Ak telefón nedokáže rozpoznať Bluetooth slúchadlá, prosím, znovu zapnite režim párovania alebo vykonajte továrenský reset Bluetooth slúchadiel. Ak nastane chyba v programe telefónu, vypnite a zapnite Bluetooth znova alebo reštartujte telefón.
17. Nerozoberajte ani neupravujte batériu, nevkladajte do nej cudzie predmety, nevystavujte ju vysokým teplotám ani ju neponárajte do vody či iných kvapalín, aby ste predišli úniku elektrolytov, prehriatiu, zapáleniu alebo explózií. Výmenu batérie môže vykonať iba výrobca.
18. Nespadnite, nerozdrvte ani nepoškodzuje batériu. Vyhnite sa vonkajším tlakom, ktoré môžu spôsobiť vnútorné skraty a prehriatie.
19. Nerozoberajte ani neupravujte slúchadlá z akéhokoľvek dôvodu, pretože to môže viesť k požiaru, elektronickej poruche alebo trvalému poškodeniu produktu.
20. Nevystavujte produkt extrémne nízkym alebo vysokým teplotám (pod 0°C alebo nad 45°C).
21. Nesmerujte svetelný indikátor produktu na oči detí alebo zvierat.
22. Nepoužívajte tento produkt počas búrky, pretože môže spôsobiť abnormálnu prevádzku a zvýšiť riziko úrazu elektrickým prúdom.
23. Na čistenie produktu nepoužívajte olej ani iné prchavé kvapaliny.
24. Nepoužívajte zariadenie pri vysokých hlasitostiach dlhší čas, pretože hrozí riziko poškodenia sluchu.

UPOZORNENIE!

Dlhodobé vystavenie hlasnému hluku môže spôsobiť dočasné alebo trvalé poškodenie sluchu alebo stratu sluchu. Preto sa vyhýbajte počúvaniu pri vysokých hlasitostiach dlhšie a udržiavajte hlasitosť na primeranej úrovni.

Upozornenie

Tento symbol označuje, že produkt nesmie byť nakladaný s bežným mestským odpadom v rámci EÚ. Aby sa predišlo možnému poškodeniu životného prostredia alebo ľudského zdravia v dôsledku nekontrolovanej likvidácie odpadu, recyklujte produkt zodpovedným spôsobom a podporujte udržateľné opätovné využívanie materiálových zdrojov.

Na vrátenie použitého vybavenia použite systémy na spätný odvoz a vyzdvihnutie alebo kontaktujte predajcu, kde bol produkt zakúpený.

To môže zabezpečiť ekologickú recykláciu produktu.



Výkon dodávaný nabíjačkou musí byť minimálne 2 W potrebný rádiovým zariadením a maximálne 5 W na dosiahnutie maximálnej rýchlosti nabíjania.

Bezdrôtová frekvencia: 2,402–2,480 GHz

RF vysielač výkon: < 4 dBm

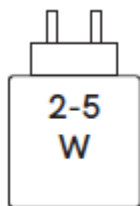

® 214-240396

Značka: Dongguan Hele Electronics Co., Ltd

Adresa: Izba 101, blok 1, č. 38, Daojiao Daohou Road, mesto Daojiao, mesto Dongguan, provincia Guangdong, Čína

E-mail: support@qcy.com

Web: www.qcy.com



RoHS
Made in China

FCC ID:
RDR-BH24H3B



USER MANUAL

QCY H3 Pro

Bluetooth Noise Cancelling Headphone

HASZNÁLATI ÚTMUTATÓ

QCY H3 Pro Bluetooth zajsűrő fejhallgatók

TÖLTSE LE AZ ALKALMAZÁST

Használja a mobil böngészőjét a QR-kód beolvasására, és töltsse le a QCY alkalmazást, hogy élvezze az egyedi vezérlő beállításokat, EQ beállításokat, firmware frissítéseket és még sok más.



APP DOWNLOAD

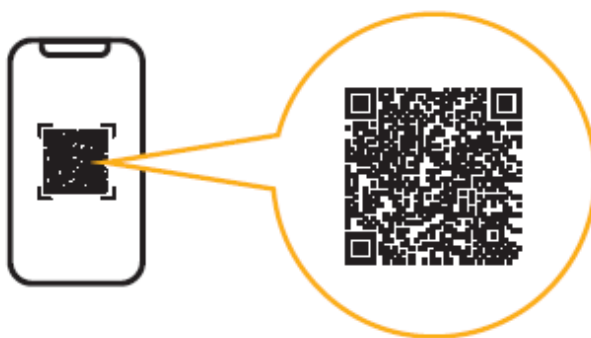

PÁROSÍTÁS

Bekapcsolod a fülhallgatókat, és automatikusan bekapcsolódnak a csatlakozásra kész módba.

A telefonodon keress rá a **"QCY H3 Pro"** kifejezésre, és nyomd meg a kapcsolatot.

Ha van egy bejegyzés az előző kapcsolatról, a fülhallgatók automatikusan csatlakoznak az utolsó csatlakoztatott eszközhöz.

A párosítási mód újraaktiválásához kapcsold ki a fülhallgatókat, és nyomd 4 másodpercig az **MFB** gombot .



PAIRING

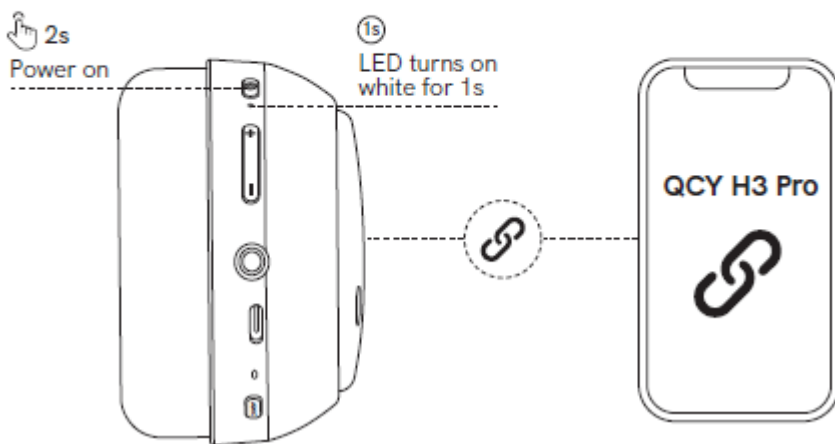

TÖBBPONTOS KAPCSOLAT

Csatlakoztasd a fülhallgatókat az "A" eszközhöz.

Ezután kapcsold ki a Bluetooth-t az "A" eszközön.

A fülhallgatók automatikusan párosítási módba lépnek, és a LED piros, fehér színen felváltva villog.

A "B" készüléken keress rá a **"QCY H3 Pro"** kifejezésre, és csatlakozz hozzá.

Ezután kapcsold be újra az "A" készülék Bluetooth-ját, és csatlakoztadd a fejhallgatóhoz.



MULTIPOINT CONNECTION



GYÁRI VISSZAÁLLÍTÁS

Kapcsold be a fülhallgatókat.

Tartsd le egyszerre a "+" és "-" hangerő gombokat 10 másodpercig, vagy amíg a 3× LED jelző piros fel nem villan. A fülhallgatók gyári beállításokra kerülnek.

Ezután automatikusan csatlakozni kezd a csatlakozásra kész módba.



FACTORY RESET

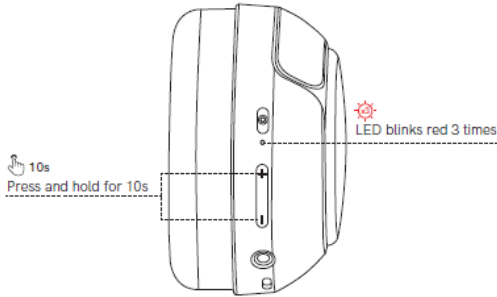

VEZÉRLÉS

Kapcsolás

Nyomd le az MFB gombot 2 másodpercig.

Leállítás

Nyomd le az MFB gombot 4 másodpercig.

POWER ON/OFF

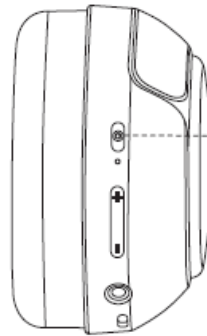

- Power On 2s Hold MFB for 2s
- Power Off 4s Hold MFB for 4s

Hívás felvétele/befejezése

1× Nyomd meg az MFB gombot.

Elutasíts egy hívást

Nyomd le az MFB gombot 2 másodpercig.

ANSWER THE CALL

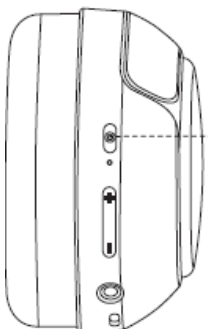

- Answer/end call x1 Click once MFB
- Reject Call 2s Hold MFB for 2s

Zenelejátszás

Lejátszás / Szünet

- 1× nyomd meg az MFB gombot

Következő szám

- Nyomd le a hangerő "+" gombot 1 másodpercig

Előző szám

- Nyomd le a hangerő "-" gombot 1 másodpercig

Hangerő felemelkedése

- 1× Nyomd meg a "+" hangerő gombot

Hangerő lecsökkent

- 1× Nyomd meg a hangerő gombot "-"

🎵 PLAYING MUSIC

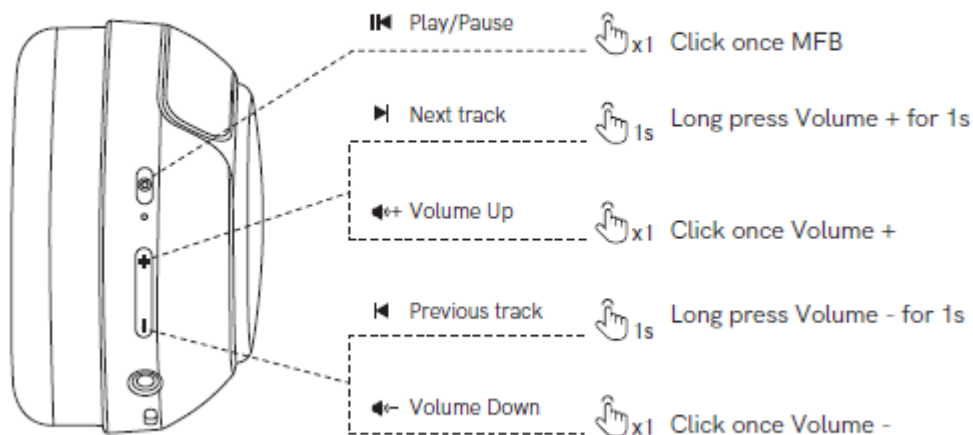

Alacsony késleltetésű mód

2× Nyomd meg az MFB gombot.

Hangasszisztens

3× Nyomd meg az MFB gombot.

🕒 LOW-LATENCY MODE + 🗣️ VOICE ASSISTANT

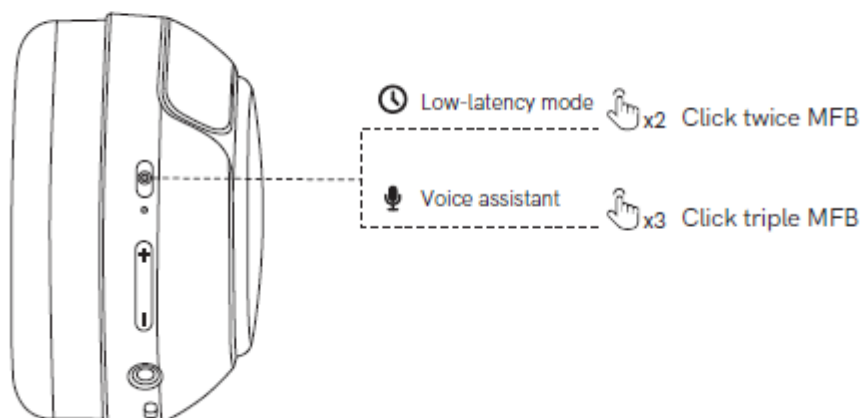



ANC / Kikapcsolt / Környezeti hangátvitel

1× Nyomd meg az ANC gombot.

Megjegyzés: ANC módban bekapcsolva nyomja meg az ANC 2 gombot* hogy be- és kikapcsolja az adaptív ANC-t.

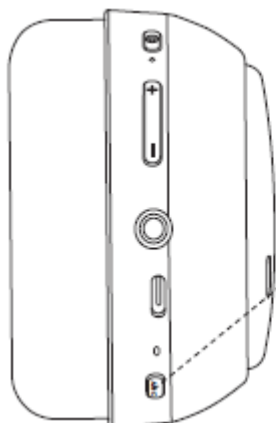
 ANC-ON/OFF/TRANSPARENCY



 ANC-ON/OFF/Transparency  x1 Click once ANC

*In ANC on, click twice ANC button to turn on/ off ANC adaptive.

MUTATÓ VISELKEDÉSE

Töltés közben

Piros lámpa bekapcsol: Töltés

Fehér jelzőlámpa világít: Teljesen feltöltve



INDICATOR BEHAVIOR

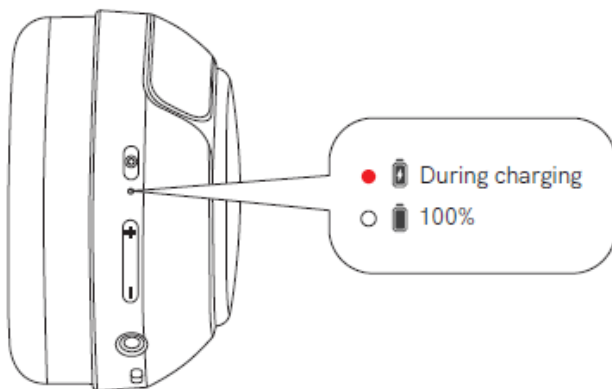

HIBAKERESÉS

K: Miért nem lehet a fülhallgatókat a telefonomhoz csatlakoztatni?

V: Kérlek, ellenőrizd, hogy a fülhallgatók párosítási vagy újracsatlakoztatási módban vannak-e.

Győződj meg róla, hogy a Bluetooth eszközök keresése be van kapcsolva a telefonodon.

Ha minden helyesen van beállítva, töröld vagy hagyd figyelmen kívül a Bluetooth fülhallgató felvételét a Bluetooth menüből, majd próbáld meg újra a kapcsolatot a megadott lépések követésével.

K: Miért nem stabil és időszakos a kapcsolat?

V: Ellenőrizze a közelben lévő fémtárgyakat vagy akadályokat, amelyek zavarhatják a Bluetooth kapcsolatot.

A Bluetooth egy rádiótechnológia, amely érzékeny a fejhallgató és a csatlakoztatott eszköz közötti akadályokra.

K: Kicserélhetem az akkumulátort a fülhallgatóban?

V: Nem. A fülhallgatók beépített nem eltávolítható Li-Polimer akkumulátort használnak, amelyet nem lehet cserélni.

K: Miért van késés videónézés vagy játék közben?

V: A késleltetést befolyásolhatja a mobiltelefon környezete, hálózata vagy kóde.

Előfordulhat, hogy a telefonról a fejhallgatóra történő hangadatátvitelkor eltérő hosszúságú késleltetés jelentkezik.

K: Miért nem kapcsolódnak be a fülhallgatók?

V: Töltsd fel őket, és győződj meg róla, hogy elég erővel rendelkezzenek.

Ha teljesen feltöltve, de még mindig nem reagálnak, vagy nem lehet feltölteni, forduljon az ügyfélszolgálathoz garanciális megoldásért.

GARANCIÁLIS INFORMÁCIÓK

Garanciális időszak

A QCY termékeket a kézbesítés napjától kezdve 24 hónapos garancia fedezi.

Hogyan oldhatom meg a problémámat**Vásárolj online**

Ha utáni szolgáltatást kér, először vegye fel a kapcsolatot az értékesítési csatorna vagy platform ügyfélszolgálatával, ahol a terméket megvásárolták.

A QCY Support technikai támogatást és megoldásokat nyújt az értékesítés utáni szolgáltatási igényei kezelésére.

Vásárlás egy hagyományos üzletben

Közvetlenül keresse fel az üzletet, a forgalmazót vagy az értékesítőt, hogy segítsen megoldani a kérését.

A garancia nem vonatkozik a következőkre

A gyártói garancia az alábbi esetekben érvénytelen, többek között:

- Elveszett, ellopott vagy ingyenes termékek.
- Termékek a garanciális időszak lejárta után.
- Olyan termékek, amelyek nem rendelkeznek megfelelő vásárlási igazolással.
- Helytelen vagy nem megfelelő karbantartás vagy módosítás.
- Baleset, visszaélés, visszaélés, szennyeződés vagy egyéb külső okok.
- Egy meg nem nevezett adapter vagy kiegészítő használata.

- Meghibásodások vagy károk, amelyeket természeti katasztrófák, földrengések, villámlások, szokatlan feszültségek vagy környezeti hatások okoztak.
- Kár, amelyet az utasítások követésének elmulasztása okoz.

Elérhetőségek

GYIK és egyéb információk:

E-mail: support@qcyearphone.com

Web: <https://www.qcy.com/>

FCC

Ezt a berendezést tesztelték, és megállapították, hogy megfelel a B osztályú digitális eszközök határainak, az FCC szabályai 15. része szerint.

Ezek a korlátok úgy vannak kialakítva, hogy ésszerű védelmet nyújtsanak a lakóépületekben bekövetkező káros beavatkozások ellen.

Ez a berendezés rádiófrekvenciás energiát termel, használ és képes sugározni, és ha nem telepített és nem az utasításoknak megfelelően használják, káros zavart okozhat a rádiókommunikációban.

Azonban nincs garancia arra, hogy egy adott létesítményben nem fog interferencia kialakulni.

Ha ez a berendezés káros zavarást okoz a rádió- vagy televízióvetelben, amit a készülék

kikapcsolásával és bekapcsolásával lehet ellenőrizni, a felhasználót arra ösztönzöm, hogy megpróbálja a zavarást az alábbi intézkedések egyikével vagy többel korrektálni:

– Irányítsa át vagy helyezze át a vevő antennát.

– Növeljék a távolságot az eszköz és a vevő között.

– Csatlakoztatja az eszközt egy másik elektromos áramkörön lévő konnektorhoz, mint amelyhez a vevő csatlakozik.

– Vegye fel a kapcsolatot a kereskedővel vagy tapasztalt rádió- és televíziós technikussal.

Ez az eszköz megfelel az FCC szabályainak 15. részének.

A működés két feltétele vonatkozik:

(1) Ez az eszköz nem okozhat káros zavarást.

(2) Ennek az eszköznek el kell fogadnia minden befogadott interferenciát, beleértve azokat is, amelyek nem kívánt működést okozhatnak.

A módosítások vagy módosítások, amelyeket a megfelelőségért felelős fél kifejezetten nem hagy jóvá, érvényteleníthetik a felhasználó jogosultságát a berendezés használatára.

IC NYILATKOZAT

Ez az eszköz licenctmentes adó(k)/vevő(ek) tartalmaz, amelyek megfelelnek a Kanadai Innovációs, Tudományos és Gazdasági Fejlesztési Minisztérium RSS szabványainak.

A működés két feltétele vonatkozik:

(1) Ez az eszköz nem okozhat zavarást.

(2) Ennek az eszköznek minden interferenciát el kell fogadnia, beleértve azokat is, amelyek nem kívánt működést okozhatnak.

Ez az eszköz nem jogosult káros interferenciák elleni védelemre, és nem feltétlenül okozhat zavart a megfelelően engedélyezett rendszerekben.

BIZTONSÁGI UTASÍTÁSOK

25. Kérjük, olvassa el ezt a kézikönyvet alaposan a termék használata előtt, és tartsa meg későbbi használatra.
26. Ha nem használod a terméket hosszú ideig (több mint 2 hétig), töltsd fel.
27. Csak olyan töltőt használj, amelyet egy legális gyártó gyártott, és az illetékes nemzeti biztonsági hatóság tanúsított.
28. Ha a telefon nem érzékeli a Bluetooth fülhallgatókat, kérjük, kapcsolja újra a párosítási módot, vagy végezze el a Bluetooth fülhallgatók gyári visszaállítását. Ha a telefonprogram hiba jelentkezik, kapcsold ki és kapcsold be a Bluetooth-t, vagy indítsd újra a telefont.
29. Ne szedd szét vagy módosítsd az akkumulátort, ne helyezzünk be idegen tárgyakat, ne tegyen ki magas hőmérsékletnek, és ne merítsd vízbe vagy más folyadékba, hogy elkerüld az elektrolitszivárgást, túlmelegedést, gyújtást vagy robbanást. Az akkumulátor cseréjét csak a gyártó végezheti.
30. Ne ejtsd le, ne törd össze vagy szúrd ki az akkumulátort. Kerüld a külső nyomásokat, amelyek belső rövidzárlatot és túlmelegedést okozhatnak.
31. Semmilyen okból ne szedd szét vagy módosítsa a fülhallgatókat, mert ez tűzhez, elektronikai hibákhoz vagy tartós károsodáshoz vezethet.
32. Ne tegye ki a terméket rendkívül alacsony vagy magas hőmérsékletnek (0°C alatt vagy 45°C felett).
33. Ne irányítsa a termék fényjelzőjét gyermekek vagy állatok szemére.
34. Ne használj a terméket zivatarok idején, mert rendellenes működést okozhat és növelheti az elektromos sokk kockázatát.
35. Ne használjon olajat vagy más illékony folyadékot a termék tisztítására.
36. Ne használj hosszú ideig nagy hangerőn, mert halláskárosodás kockázata fennáll.

FIGYELEM!

A hosszú ideig tartó hangzajnak való kitettség átmeneti vagy tartós halláskárosodást vagy halláskárosodást okozhat. Ezért kerüld a nagy hangerőn hosszú ideig történő hallgatást, és tartsd a hangerőt megfelelő szinten.

Figyelem

Ez a szimbólum azt jelzi, hogy a terméket nem szabad az EU-n belüli normál települési hulladékkal együtt elhelyezni. Annak érdekében, hogy megelőzzük a környezetet vagy az emberi egészséget érintő esetleges károkat az ellenőrizetlen hulladékkezelés miatt, felelősségteljes módon újrahasznosítsuk a terméket, és elősegítsük az anyagi erőforrások fenntartható újrahasznosítását.

A használt eszközök visszaküldéséhez használj visszavételi és beszedési rendszereket, vagy vedd fel a kapcsolatot azzal a kereskedővel, ahol a terméket megvásárolták.

Ez biztosítja a termék környezetbarát újrahasznosítását.



A töltő által biztosított teljesítménynek legalább 2 W-nak kell lennie, amit a rádióberendezés igényel, és maximum 5 W-nak kell lennie a maximális töltési sebesség eléréséhez.

Vezeték nélküli frekvencia: 2,402–2,480 GHz

RF adóerő: < 4 dBm

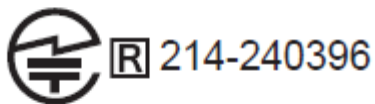
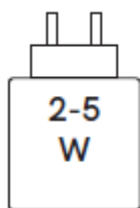

Márkanév: Dongguan Hele Electronics Co., Ltd

Cím: 101-es szoba, 1-es tömb, 38-as szám, Daojiao Daohou út, Daojiao város, Dongguan város, Guangdong tartomány, Kína

E-mail: support@qcy.com

Web: www.qcy.com



RoHS
Made in China

FCC ID:
RDR-BH24H3B